

OPTOELECTRONICS CO., LTD.

2004年11月期

決算発表会社説明会

2005年 1月31日

会場：東京国際フォーラム

JASDAQ

証券コード：6664

 株式会社 **オプトエレクトロニクス**



Cautionary Note Regarding Forward-Looking Statements

本日ご説明申し上げる業界の動向や分析、今後の見通し、戦略等は、現在入手可能な情報から弊社の経営陣が判断したものでありますが、様々な要素により将来の事業を取り巻く環境が大きく変動することもあります。

従いまして、将来の戦略及び業績等につきましては本日ご説明申し上げます内容と大きく異なる可能性がございますことをご了承ください。

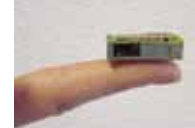

目次

1. 連結業績(エリア・ベース)
 2. 製品別カテゴリー情報と新製品説明
 3. 四半期毎の業績推移
 4. 2004年11月期 決算概要
 5. 業界動向とオプト戦略
 6. 今後の方向性
 7. 重点施策
- (補足資料) ・ 主要財務データ
・ 会社概要

1. 連結業績(エリア・ベース)



(単位) 円 = 百万 ドル = 万 ユーロ = 万		第28期		第29期		第30期		
		2003年11月期		2004年11月期		2005年11月期		
				前年比		前年比		
エリア	国内営業	3,252	121%	特需含む 4,225	129.9%	112%	4,400	104.1%
		3,252		既存 3,925				
	Opticon, Inc.	1,049	114%	1,098	104.7%	109%	1,100	100.2%
		\$881 × @119円		\$1,007 × @109円			\$1,100 × @100円	
	Opticon Sensors Europe B.V.	2,567	121%	3,173	123.6%	116%	3,500	110.3%
		€ 1,978 × @130円		€ 2,395 × @132円			€ 2,790 × @125円	
				連結調整 9				
売上高合計		6,868		8,487	123.6%		9,000	106.0%
エリア	国内営業	1,687		2,068			2,332	
	Opticon, Inc.	506		503			450	
	Opticon Sensors Europe B.V.	1,383		1,640			1,880	
		内部取引 +121 (利益率)		内部取引 +165 (利益率)			内部取引 +338 (利益率)	
売上総利益		3,697	53.9%	4,376	51.6%		5,000	55.6%
グループ別	オプトエレクトロニクス	4		135			200	
	Opticon, Inc.	105		136			50	
	Opticon Sensors Europe B.V.	565		789			1,050	
		内部取引消去 72		内部取引消去 32			内部取引消去 50	
経常利益		602		1,028	170.8%		1,250	121.6%
純利益		320		710	221.9%		800	112.7%



2. 製品別カテゴリーと新製品説明

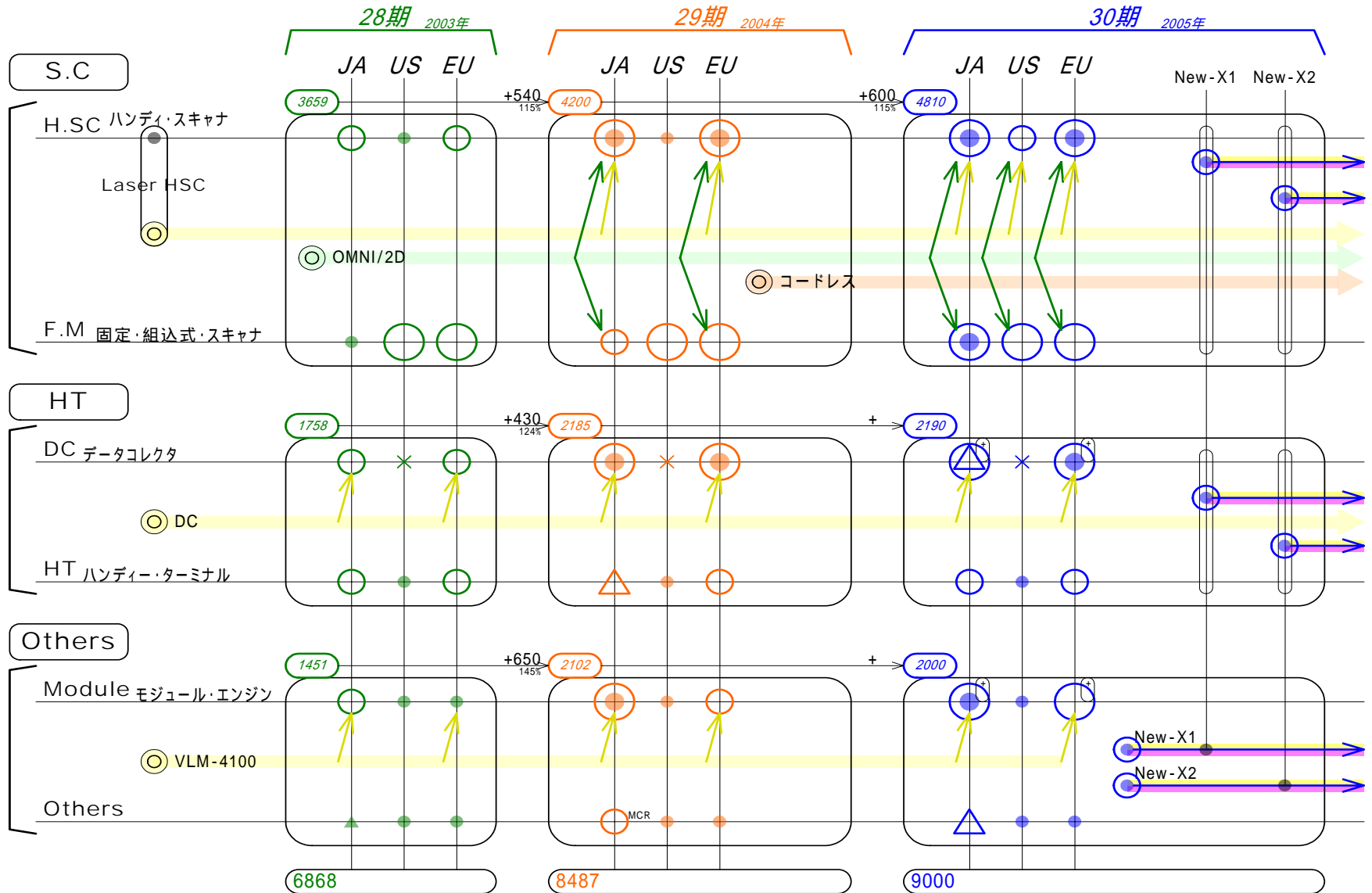



3. 四半期毎の業績推移

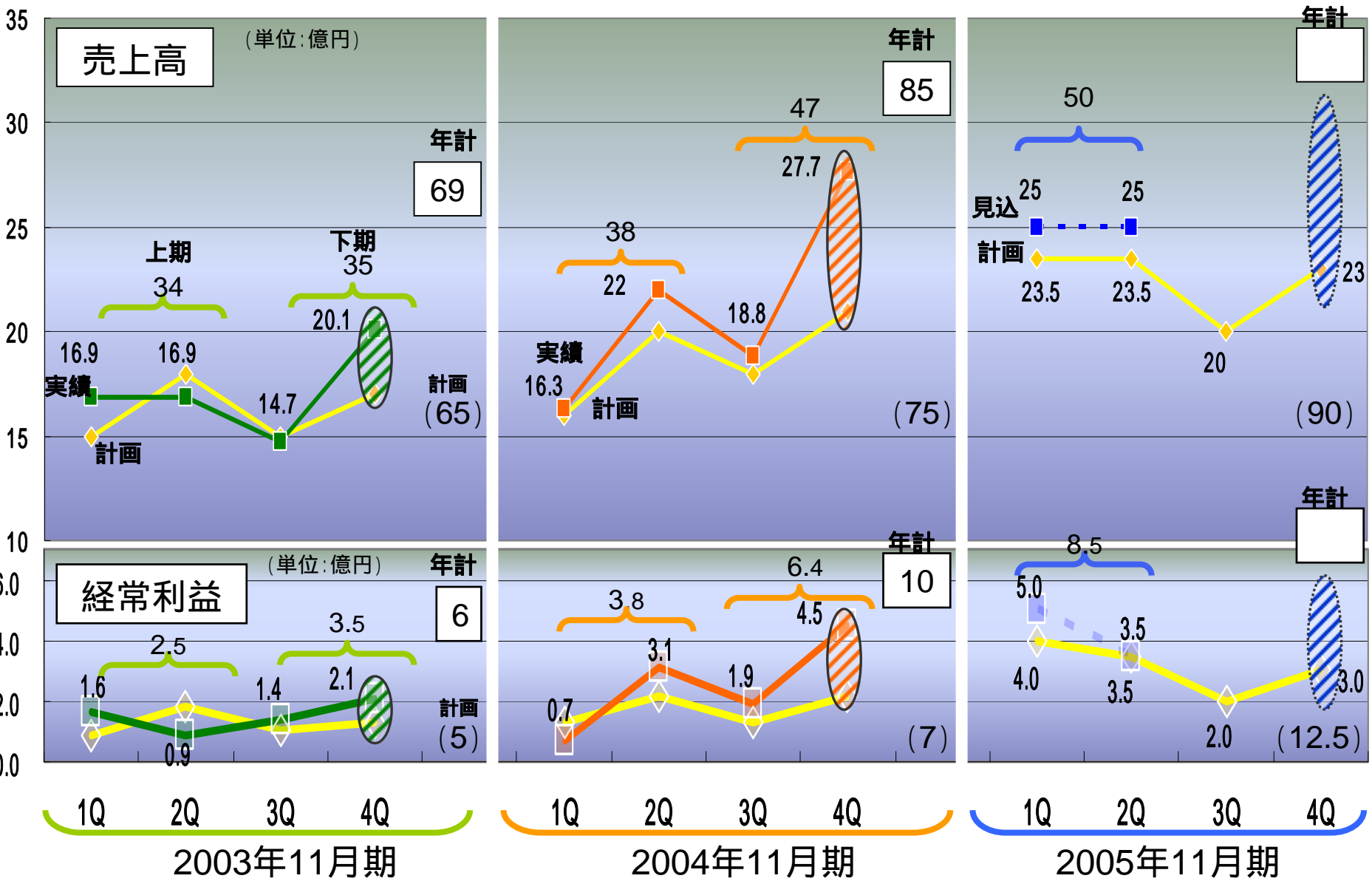



4 . 2004年11月期 決算概要

(1) 要約損益計算書

P / L

0 4 年 1 1 月 期 決 算

(単位：百万円)

科 目	実 績		前期比 増減		前 期 実 績	
		構成比		前期比		構成比
売上高	8,487	100.0%	1,618	123.6%	6,868	100.0%
売上原価・販売管理費	7,302	86.0%	1,170	119.1%	6,132	89.3%
営業利益	1,184	14.0%	448	160.9%	736	10.7%
営業外損益	155	1.8%	22	116.5%	133	1.9%
経常利益	1,028	12.1%	426	170.8%	602	8.8%
特別損益	70	0.8%	101	-	30	0.4%
税前利益	1,099	13.0%	527	192.4%	571	8.3%
当期純利益	710	8.4%	389	221.3%	320	4.7%



4 - (2) 要約貸借対照表

B / S

04年11月期 期末

(単位：百万円)

科 目	実 績		前期末比 増減		前期末 実績	
		構成比		前期末比		構成比
総資産	11,020	100.0%	2,942	136.4%	8,078	100.0%
流動資産	8,466	76.8%	2,822	150.0%	5,644	69.9%
うち現金及び預金	3,681	33.4%	2,024	222.1%	1,656	20.5%
うち受取手形及び売掛金	2,245	20.4%	410	122.4%	1,834	22.7%
うちたな卸資産	2,162	19.6%	255	113.4%	1,906	23.6%
固定資産	2,553	23.2%	119	104.9%	2,434	30.1%
うち有形固定資産	2,324	21.1%	165	107.7%	2,158	26.7%
流動負債	4,462	40.5%	619	116.1%	3,843	47.6%
うち支払手形及び買掛金	2,337	21.2%	1,098	188.7%	1,238	15.3%
うち1年以内返済予定の 長期借入金	1,268	11.5%	155	89.1%	1,424	17.6%
固定負債	2,616	23.7%	503	123.8%	2,113	26.2%
うち長期借入金	1,530	13.9%	48	103.3%	1,482	18.3%
資本合計	3,940	35.8%	1,819	185.8%	2,121	26.3%



4 - (3) 要約キャッシュフロー計算書

C / F

(単位：百万円)

項 目	当 決算期	前期比 増減	前 決算期
現金及び現金同等物期首残高	1,338	235	1,574
・営業活動によるキャッシュフロー			
税金等調整前当期純利益	1,099		571
減価償却費及び償却費	462		289
売上債権の増減額	381		125
たな卸資産の増減額	224		213
仕入債務の増減額	1,043		399
その他	155		183
(純営業活動によるキャッシュフロー)	1,844	1,287	557
法人税等の支払額	324		404
その他	51		73
営業活動によるキャッシュフロー	1,571	1,492	78
・投資活動によるキャッシュフロー			
定期預金の預入による支出	49		121
有形固定資産の取得による支出	530		1,082
有形固定資産の売却による収入	28		0
無形固定資産の取得による支出	97		106
その他	3		3
投資活動によるキャッシュフロー	644	667	1,312
・財務活動によるキャッシュフロー			
借入及び社債発行による収入	2,014		2,768
借入金の返済及び社債償還による支出	2,016		1,778
株式の発行による収入	1,011		-
その他	9		10
財務活動によるキャッシュフロー	999	19	979
現金及び現金同等物期末残高	3,314	1,975	1,338
現金及び現金同等物の増加高	1,975	2,210	235
現金及び現金同等物に関わる換算差額	48	29	18

5. 業界動向とオプト戦略

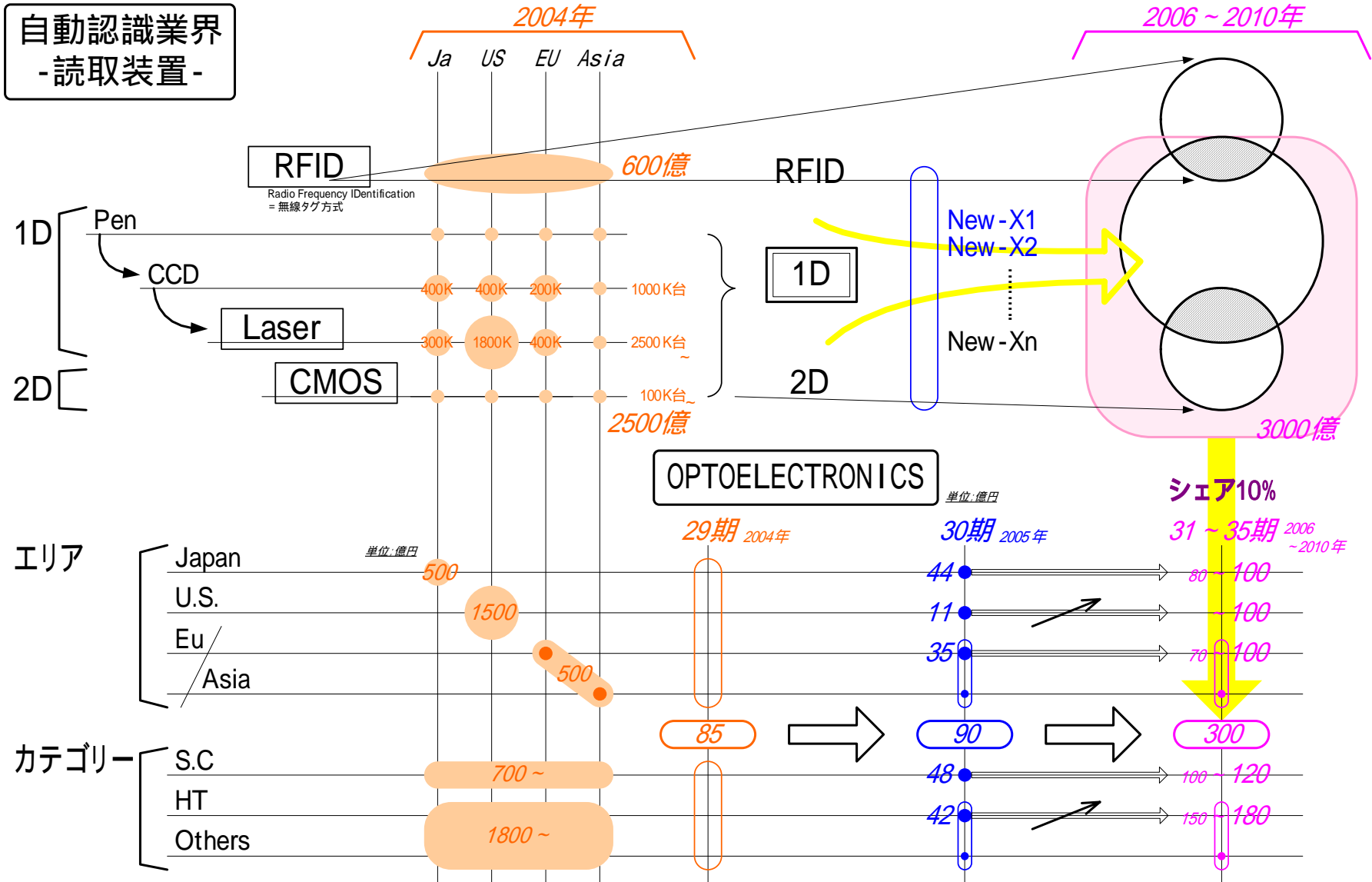



6. 今後の方向性

(金額: 億円)

28期	29期	30期	31 ~ 32期	33 ~ 35期
2003年11月期	2004年11月期	2005年11月期	2006 ~ 2007年11月	2008 ~ 2010年11月
69	85	90		250 ~ 300

エリア

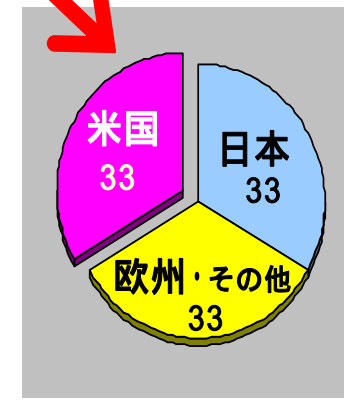
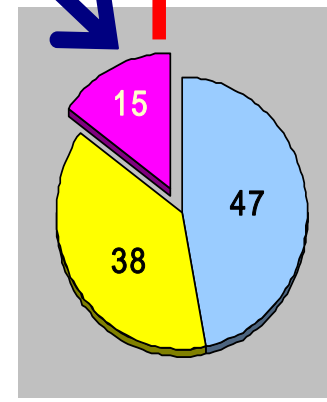
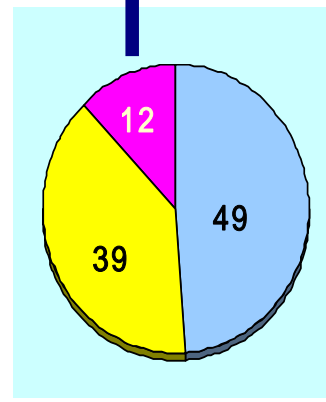
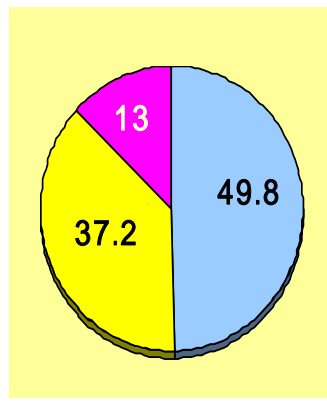
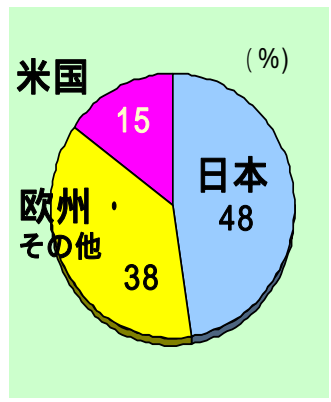

カテゴリー

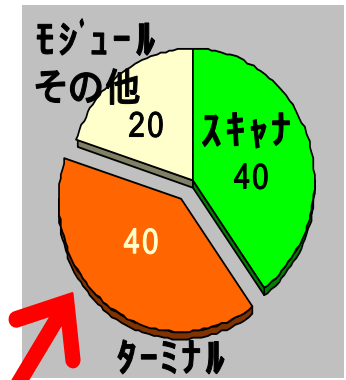
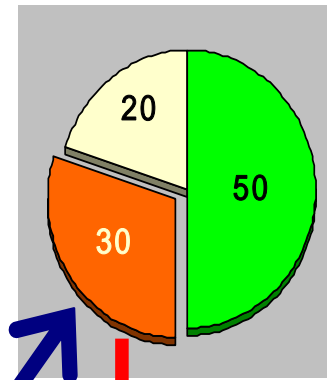
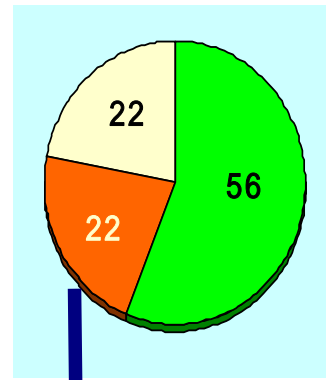
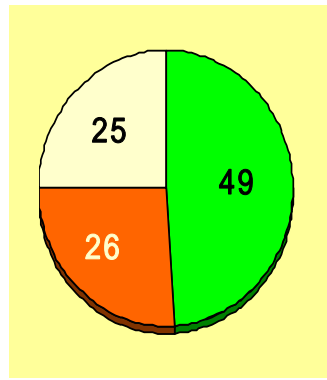
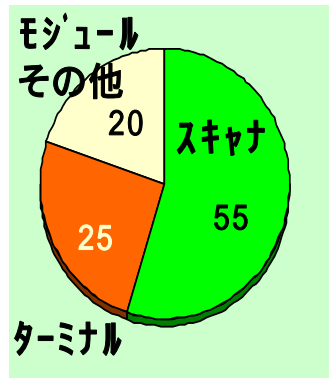

7. 重点施策

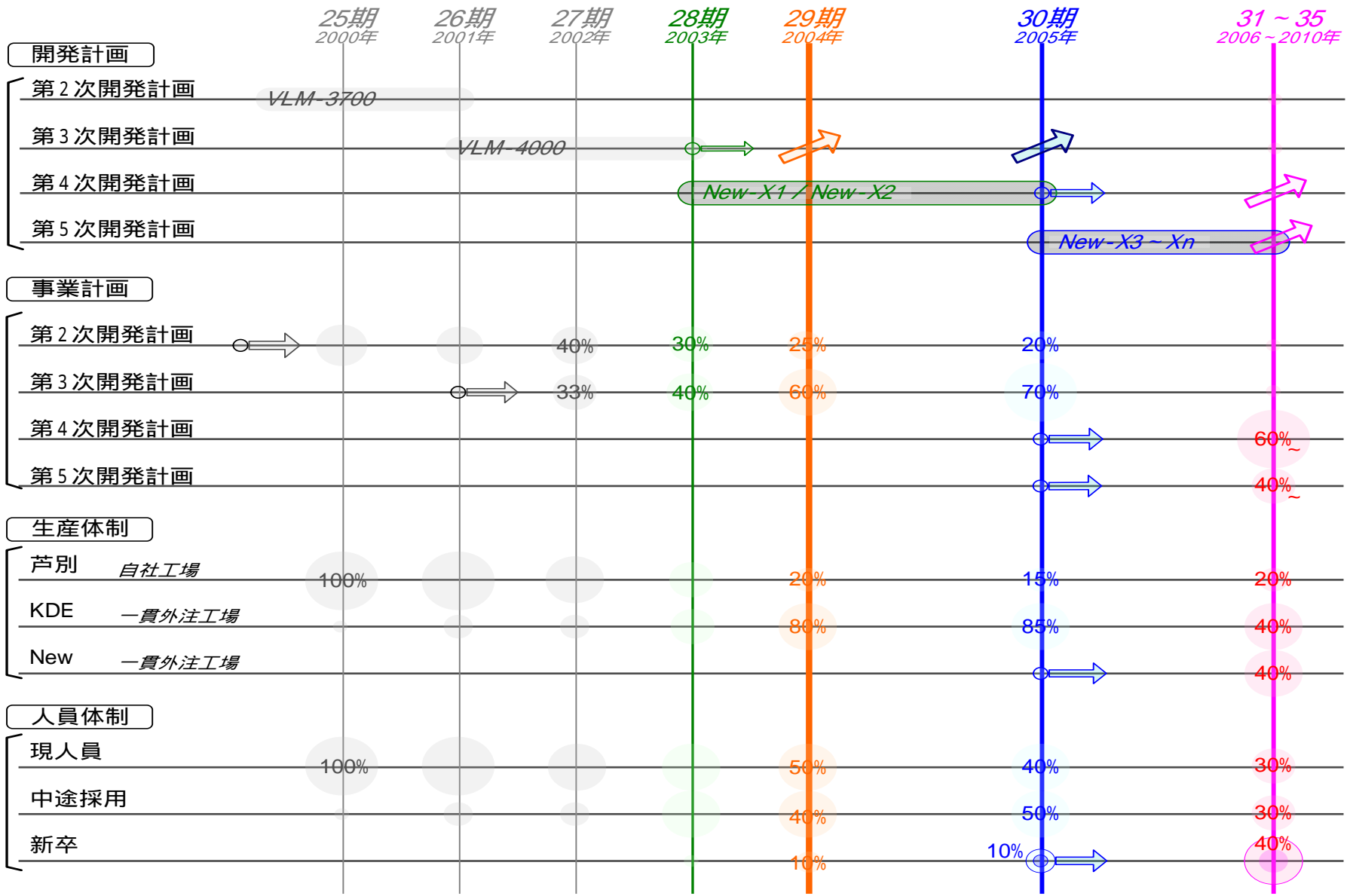

(補足資料) 主要財務データ (1 / 2)



売上高

(単位: 億円)

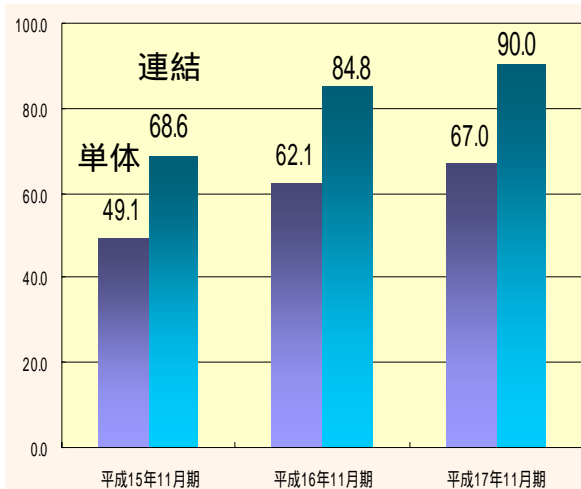

経常利益

(単位: 億円)

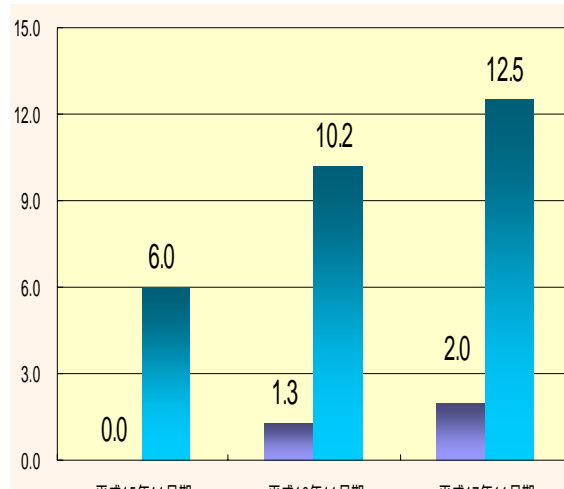

当期純利益

(単位: 億円)

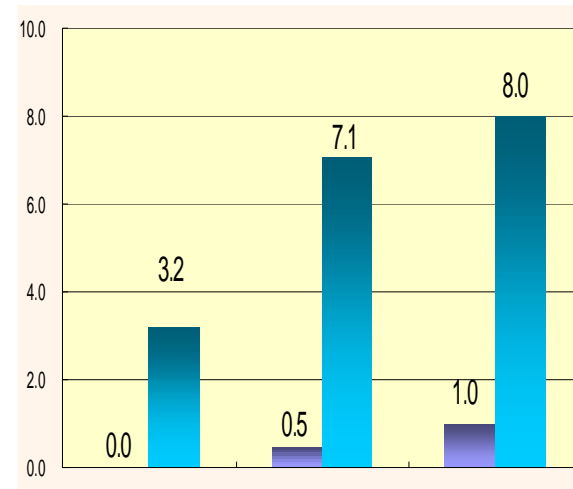

(注) 17年11月期のデータは
計画値となっております。

売上高経常利益率

(単位: %)

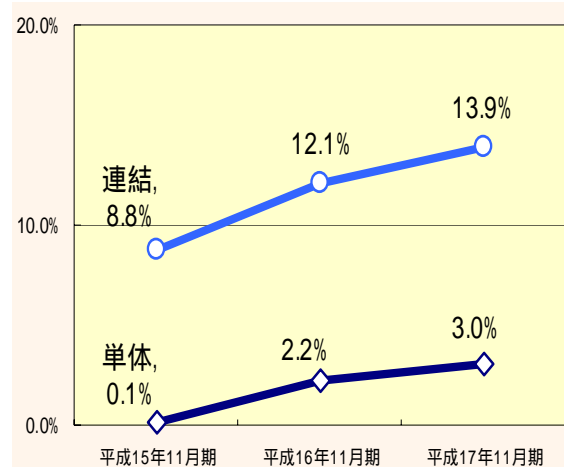

1株当たり当期純利益

(単位: 円)

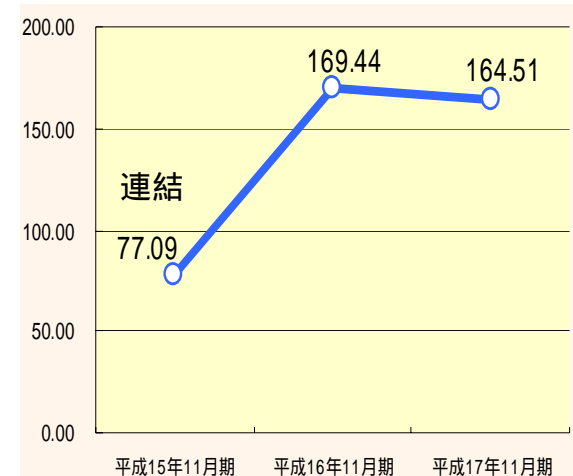

(補足資料) 主要財務データ (2 / 2)



純資産

(単位: 億円)

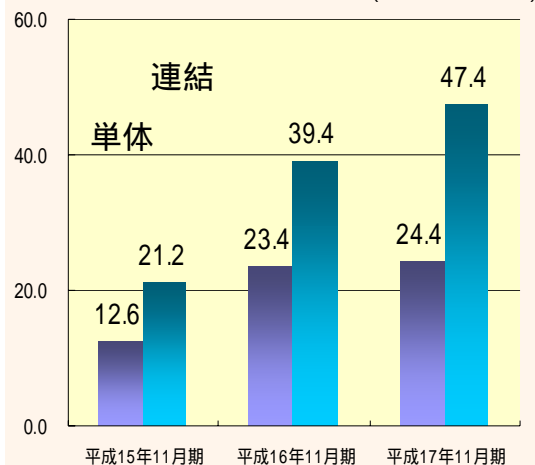

総資産

(単位: 億円)

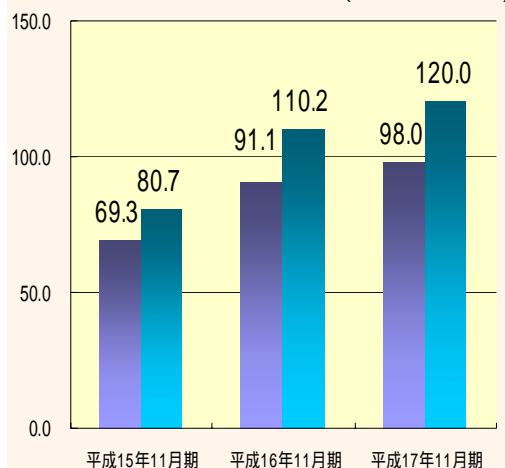

株主資本当期純利益率 (ROE)

(単位: %)

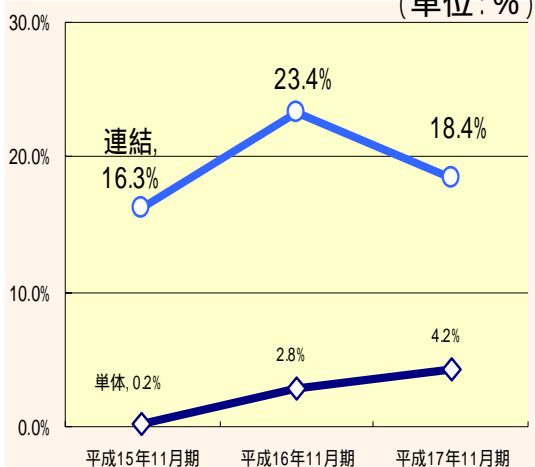

総資産当期純利益率 (ROA)

(単位: %)

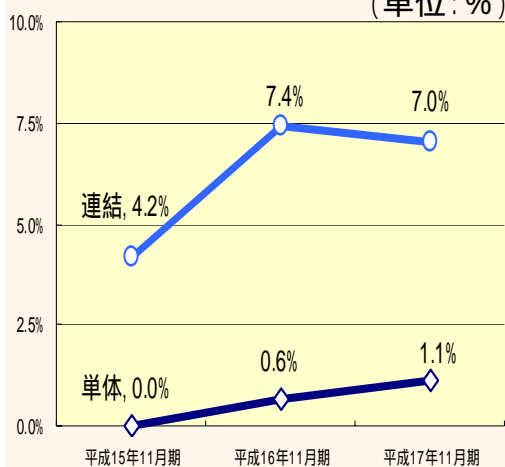

(計画値)

連 結		H.15.11月	H.16.11月	H.17.11月
売上高	(億円)	68.6	84.8	90.0
経常利益	(億円)	6.0	10.2	12.5
当期純利益	(億円)	3.2	7.1	8.0
純資産	(億円)	21.2	39.4	47.4
総資産	(億円)	80.8	110.2	120.0
1株当たり純資産	(円)	509.67	810.37	974.71
1株当たり当期純利益	(円)	77.09	169.44	164.51
指 標	売上高経常利益率	8.8%	12.1%	13.9%
	株主資本当期純利益率(ROE)	16.3%	23.4%	18.4%
	総資産当期純利益率(ROA)	4.2%	7.4%	7.0%

(計画値)

単 体		H.15.11月	H.16.11月	H.17.11月
売上高	(億円)	49.1	62.1	67.0
経常利益	(億円)	0.03	1.3	2.0
当期純利益	(億円)	0.02	0.5	1.0
純資産	(億円)	12.6	23.4	24.4
総資産	(億円)	69.3	91.1	98.0
1株当たり純資産	(円)	304.68	482.73	501.75
1株当たり当期純利益	(円)	0.50	12.26	20.56
指 標	売上高経常利益率	0.1%	2.2%	13.9%
	株主資本当期純利益率(ROE)	0.2%	2.8%	4.2%
	総資産当期純利益率(ROA)	0.0%	0.6%	1.1%

(補足資料) 会社概況



会社概要

(平成16年11月末現在)

商号	株式会社オプトエレクトロニクス OPTOELECTRONICS CO., LTD.		
設立	昭和51年12月		
事業目的	自動認識装置の開発・製造・販売		
本社	〒335-0002 埼玉県蕨市塚越5丁目5番3号		
資本金	6億7,183万円		
役員構成	代表取締役社長	依 政 美	
	取締役会長	志 村 則 彰	
	取締役副社長	神 尾 尚 秀	
	監査役	西 岡 舜 一	
	監査役	大 徳 宏 教	
	監査役	田 中 洋 一	
決算期	11月		
社員数	連結 244人 単体 165人 (平成16年11月末現在)		
売上高	84億8,711万円 (平成16年11月期・連結ベース)		
主要取引銀行	東京三菱銀行	UFJ銀行	埼玉りそな銀行

組織図

(平成17年1月31日現在)

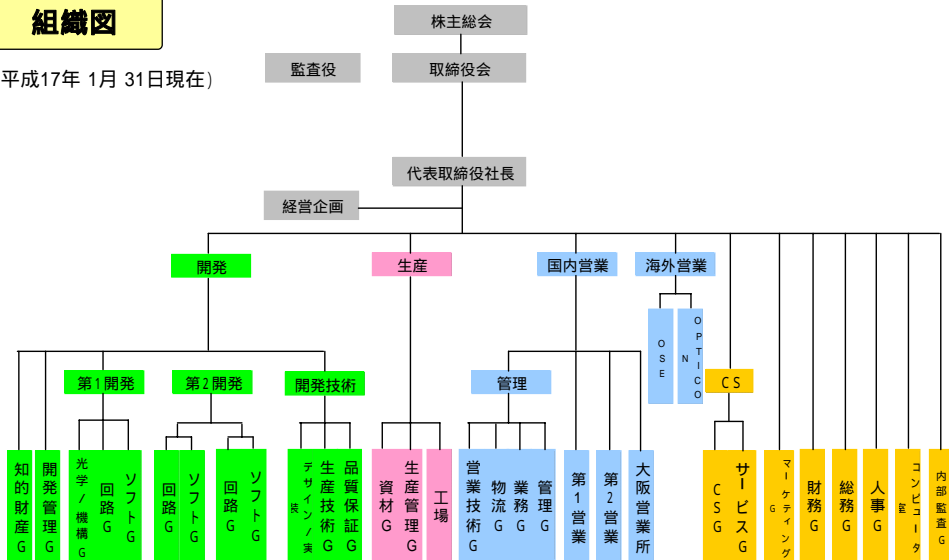

DATA 2004

商号	株式会社オプトエレクトロニクス OPTOELECTRONICS CO., LTD
設立	1976年12月10日
本社	〒335-0002 埼玉県蕨市塚越5丁目5番3号 Tel. 048-446-1181(代) Fax. 048-446-1180
代表者	代表取締役社長 依 政 美
資本金	6億7,183万円
従業員	連結 239名 単体 158名 (2004.3)
連結売上高	6,868百万円 (2003.11)
単体売上高	4,913百万円 (2003.11)
事業内容	バーコードスキャナおよび 光学応用各種 製品の開発・製造・販売
事業所	〒333-0845 埼玉県川口市上青木西-3-1 Tel. 048-240-1977(代) Fax. 048-240-1966
川口事業所	〒079-1371 北海道芦別市上芦別町118-122 Tel. 01242-2-3131(代) Fax. 01242-2-3508
芦別工場	〒550-0002 大阪府大阪市西区江戸堀-26-20 江戸堀グロウスビル4F Tel. 06-6447-0781(代) Fax. 06-6447-0767
大阪営業所	〒333-0845 埼玉県川口市上青木西-7-17 Tel. 048-258-6094 Fax. 048-258-6097
川口物流センター	〒333-0845 埼玉県川口市上青木西-7-17 Tel. 048-258-6094 Fax. 048-258-6097
オプトエレクトロニクスグループ OPTICON, INC. (アメリカ) OPTICON SENSORS EUROPE B.V.(オランダ) URL http://homeopto.co.jp	

沿革	資本金140万円をもって東京都港区浜松町に設立
昭和51年12月	ライトペン(MAC-100シリーズ)を開発し、製造・販売を開始
昭和52年12月	ペン方式バーコードスキャナ(MSHシリーズ)を開発し、製造・販売を開始
昭和56年1月	本社を埼玉県川口市に移転
昭和58年7月	レーザ方式バーコードスキャナを開発し、製造・販売を開始
昭和59年3月	米国ニューヨーク州にOPTICON, INC.(現連結子会社)を設立
昭和60年2月	埼玉県蕨市に新社屋完成、本社を移転
昭和60年6月	CCD方式バーコードスキャナ(TS-1000シリーズ)を開発し、製造・販売を開始
昭和61年7月	北海道芦別市に芦別工場を新設
平成元年11月	OPTICON SENSORS EUROPE B.V.(現連結子会社)の株式を取得
平成3年1月	オーストラリア・ニューサウスウェールズ州にOPTICON SENSORS PTY.LTD.を設立
平成5年3月	大阪市西区に大阪営業所を設立
平成5年4月	製造部門を分離し、北海道芦別市に子会社(株)オプトを設立
	開発及び販売部門を分離し、埼玉県蕨市に子会社オプトジャパン(株)設立
	大阪営業所をオプトジャパン(株)(株)へ移管
平成5年6月	(株)テスコ(東京都港区・現連結子会社)に資本参加し、業務提携を開始
平成6年11月	レーザモジュール(VLM-1600)を開発し、製造・販売を開始
平成7年12月	当社を存続会社とし、(株)オプト及びオプトジャパン(株)の2社を吸収合併
平成8年11月	(株)テスコの株式を取得
平成9年8月	ハンディターミナル(PHL-1600)を開発し、製造・販売を開始
平成9年12月	固定式CCDバーコードスキャナ(NFT-7175)を開発し、製造・販売を開始
平成10年1月	芦別工場がISO9002を取得(JQA-2108)
平成11年3月	レーザ方式バーコードスキャナ(OPL-6735)を開発し、製造・販売を開始
平成11年7月	五洋電子工業(株)(現・株)国際電気エンジニアリング)で外注生産を開始
平成13年3月	埼玉県川口市に物流センターを開設
平成13年12月	(株)テスコとの業務統合を実施
平成14年4月	超小型レーザモジュール(VLM-4100)を開発し、製造・販売を開始
平成14年8月	データコレクタ(OPL-9736)を開発し、製造・販売を開始
平成15年2月	(株)テスコから事業の営業権を譲渡され、(株)テスコは事業活動を休止
平成15年9月	埼玉県川口市に川口事業所を開設
平成15年10月	(株)テスコは臨時取締役会にて解散決議をし、現在清算手続中

OPTOELECTRONICS Co.,Ltd.



本資料における 用語の解説

- Opticon … 当社米国子会社 Opticon Inc.
OSE …… 当社オランダ子会社 Opticon Sensors Europe B.V.
KDE …… 当社委託外注先:
株式会社国際電機エンジニアリング
- 1D …… 1次元バーコード
2D …… 2次元バーコード
RFID …… 無線タグ等の認識装置
S.C. …… スキャナ
H.T. …… ハンディターミナル
F.M. …… フィクスマウント(定置タイプの読取装置)

お問い合わせ先

統括責任者	取締役会長	志村 則彰
お問い合わせ先	総務グループ 財務グループ	清宮 齋 安藤 省一郎
TEL	048-446-1181	
FAX	048-446-1180	
URL	http://home.opto.co.jp	
E-mail	kiyomiya@opto.co.jp	

